

TENTE SENSORIELLE
DIMENSIONS GENERALES DE
CHAQUE MORCEAUX DE TISSU

Echelle 1:20 au format A3
Mesures en centimètres

Découpé dans un lé de tissu occultant
ignifugé de 1m50 de large et 14,2 m de
long

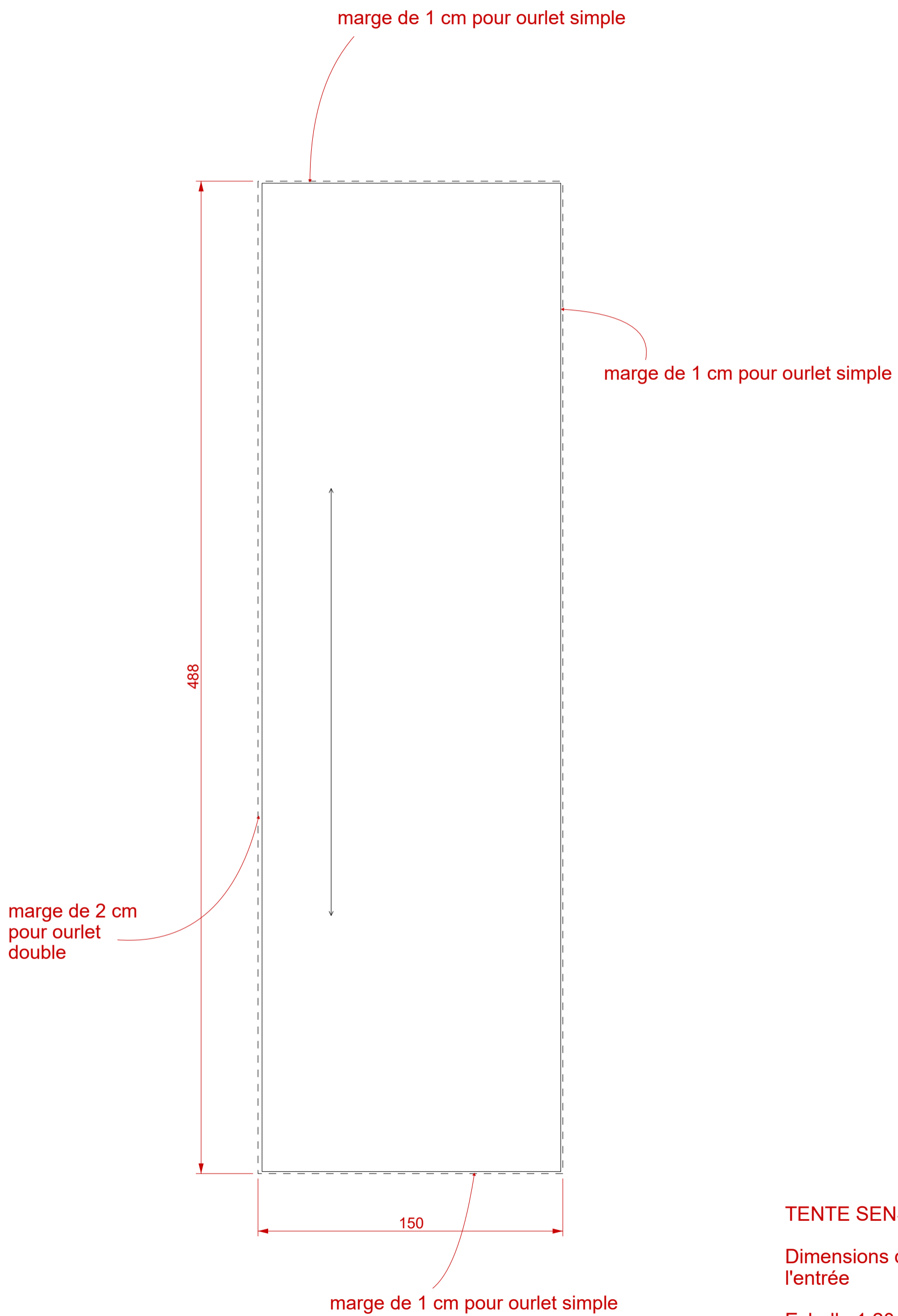

TENTE SENSORIELLE

Dimensions du lé situé à droite de l'entrée

Echelle 1:20 au format A3
Mesures en centimètres

Tissu occultant

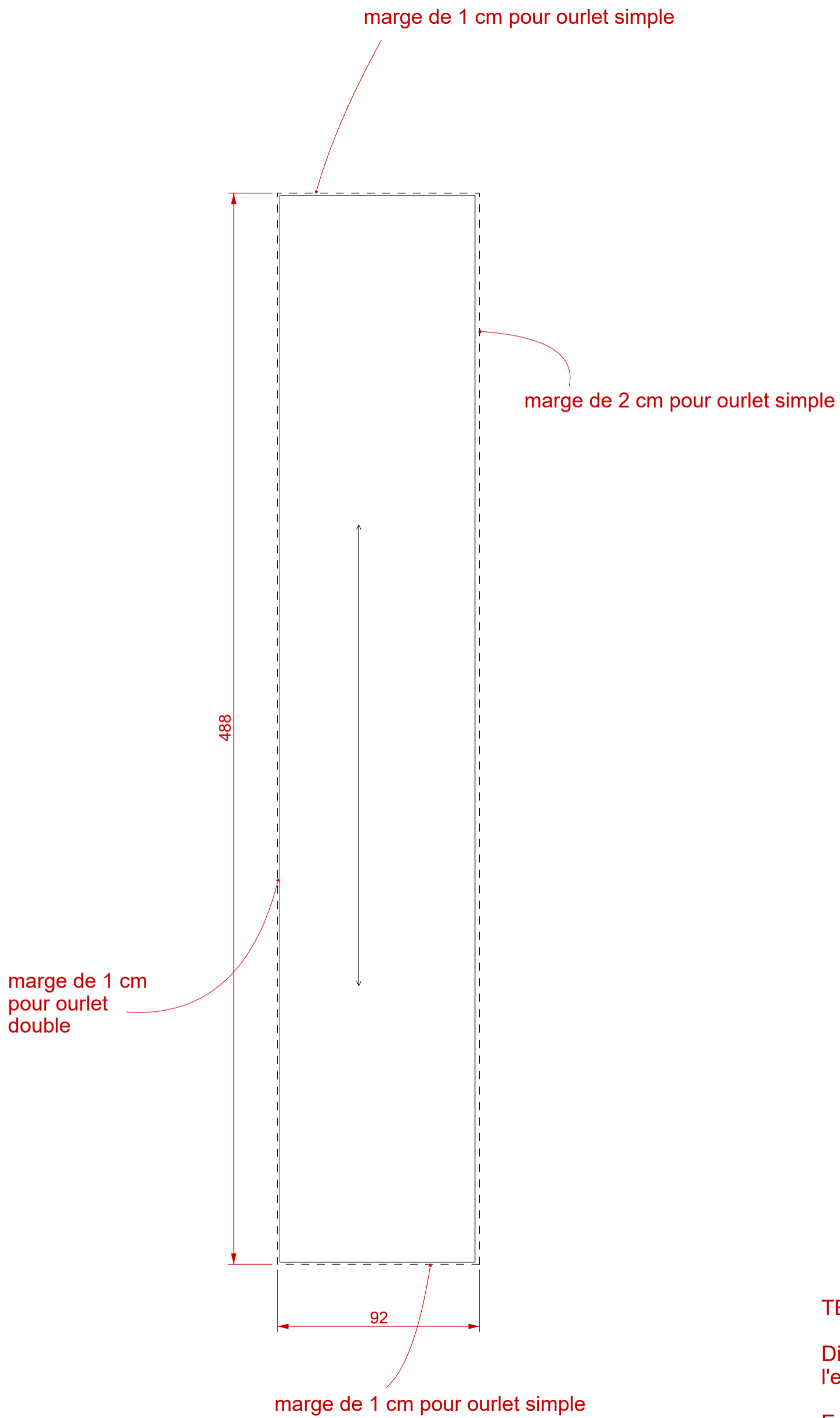

TENTE SENSORIELLE

Dimensions du lé situé à gauche de l'entrée

Echelle 1:20 au format A3
Mesures en centimètres

Tissu occultant



TENTE SENSORIELLE

DIMENSIONS DE LA PORTE DE LA TENTE

Echelle 1:10 au format A3
Mesures en centimètres

tissu occultant ignifugé

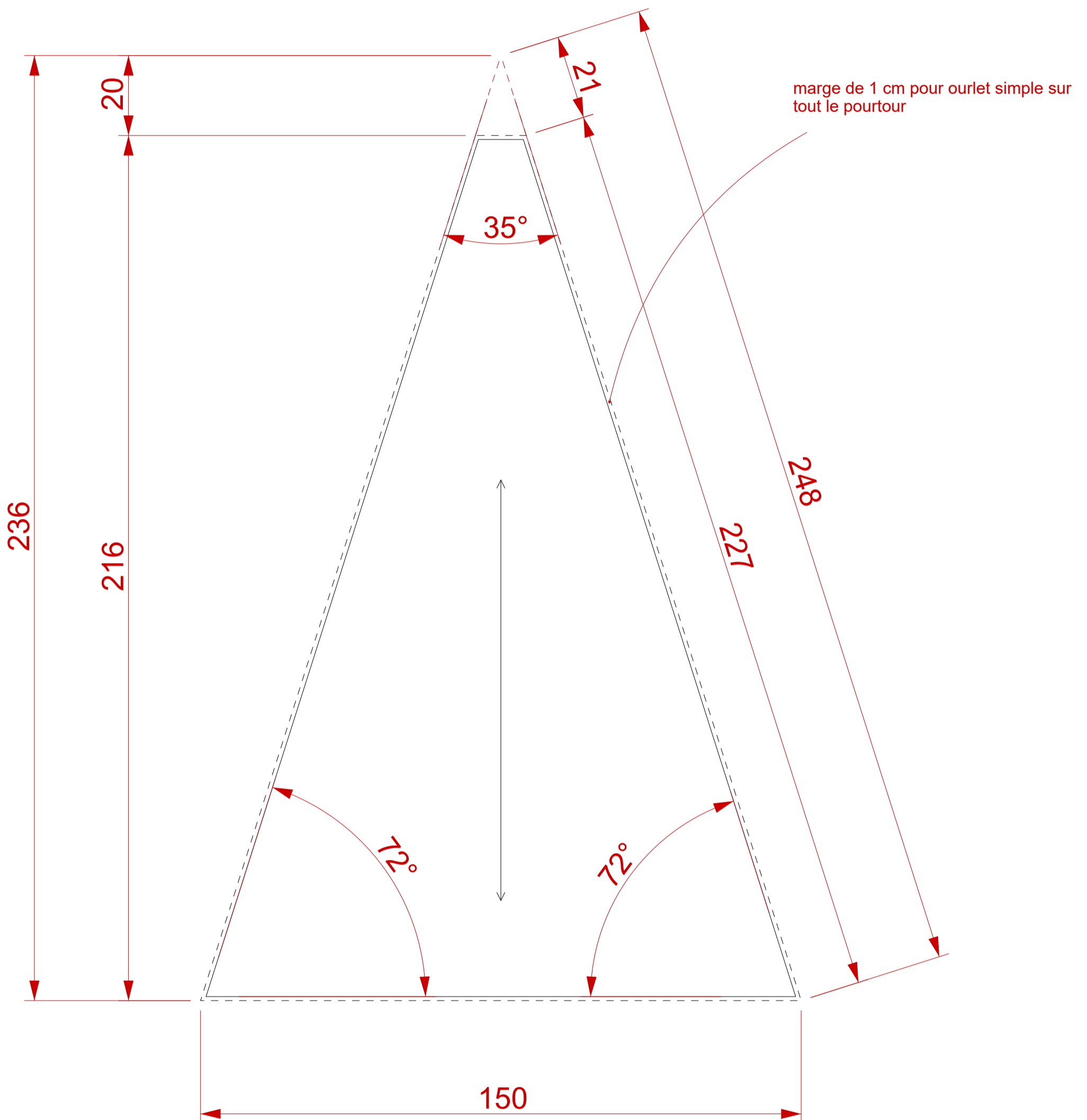

TENTE SENSORIELLE

DIMENSIONS DES PAROIS
LATERALES DE LA TENTE

Echelle 1:10 au format A3
Mesures en centimètres

tissu occultant ignifugé

OURLET SIMPLE
ET couture du SCRATCH
(boucles) au recto du tissu

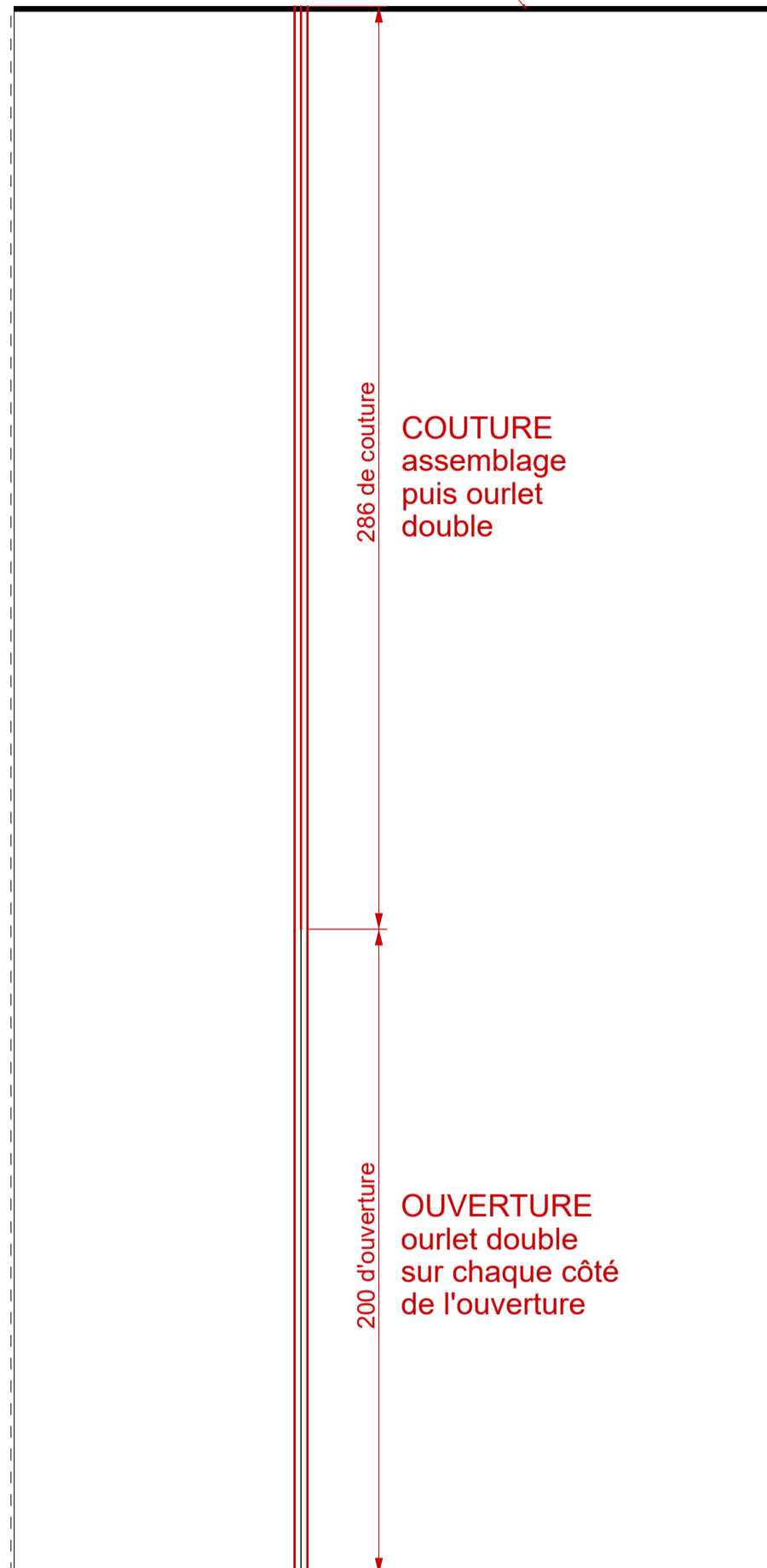

OURLET SIMPLE
ET couture du SCRATCH
(boucles) au recto du tissu

TENTE SENSORIELLE

Assemblage des deux lés principaux

Echelle 1:20 au format A3
Mesures en centimètres

Tissu occultant

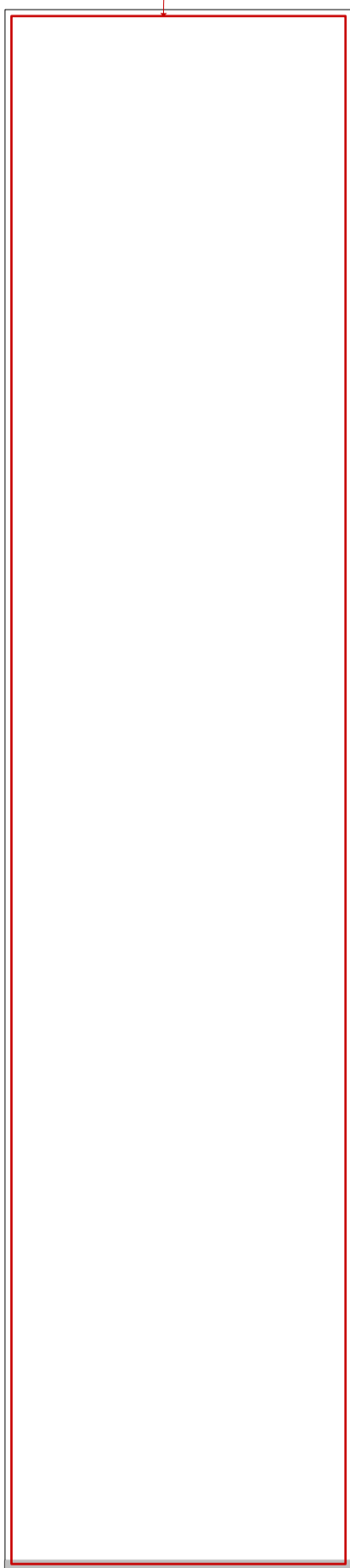

ourlet double sur tout le pourtour

ourlet double
et couture du scratch
(boucles) au verso du
tissu (côté ourlet)

TENTE SENSORIELLE

Préparation de la porte de la tente avant
assemblage

Echelle 1:10 au format A3
Mesures en centimètres

tissu occultant ignifugé

Couture de la
porte en point
zigzag

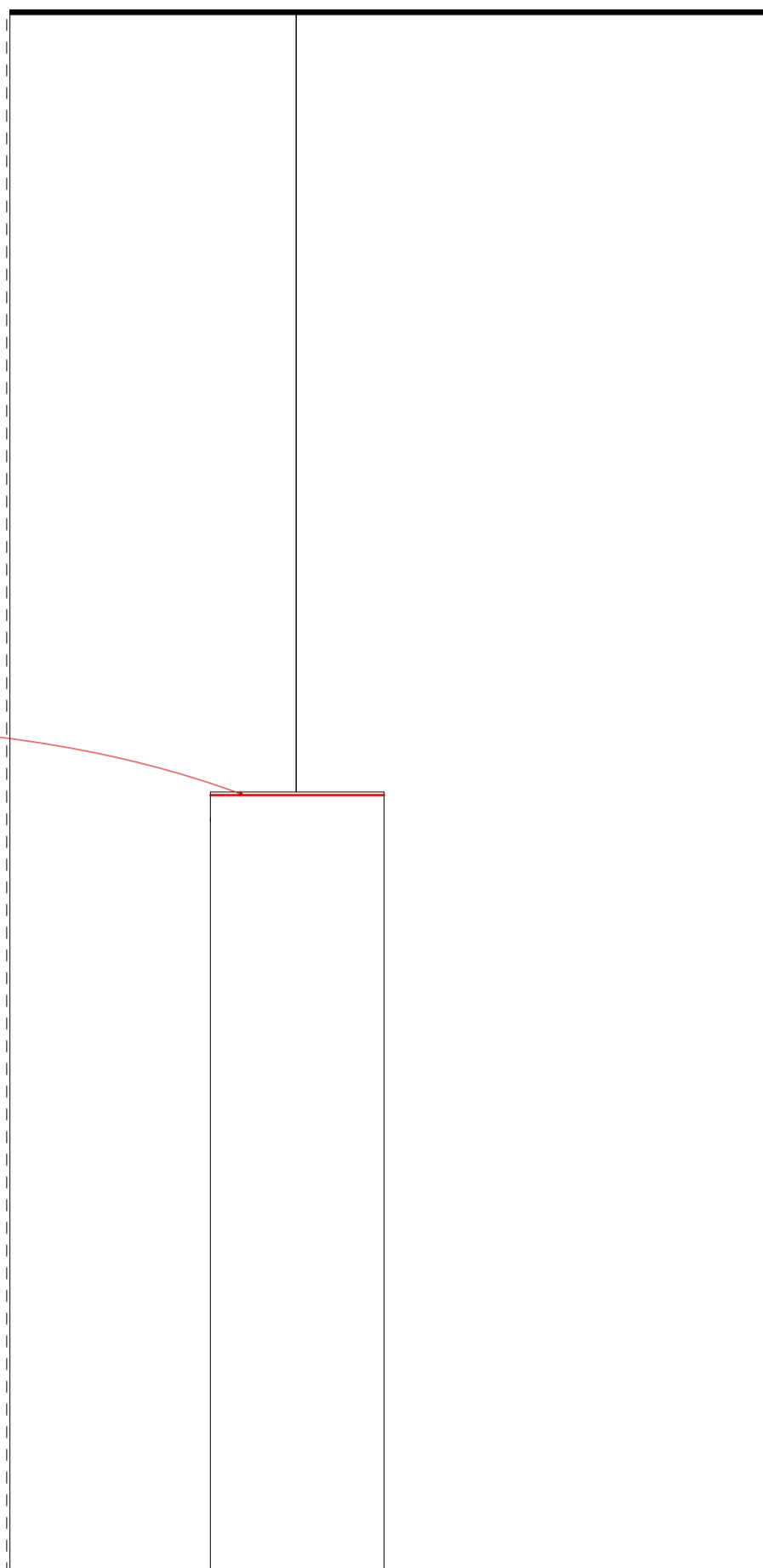

TENTE SENSORIELLE

Assemblage des deux lés principaux

Echelle 1:20 au format A3
Mesures en centimètres

Tissu occultant

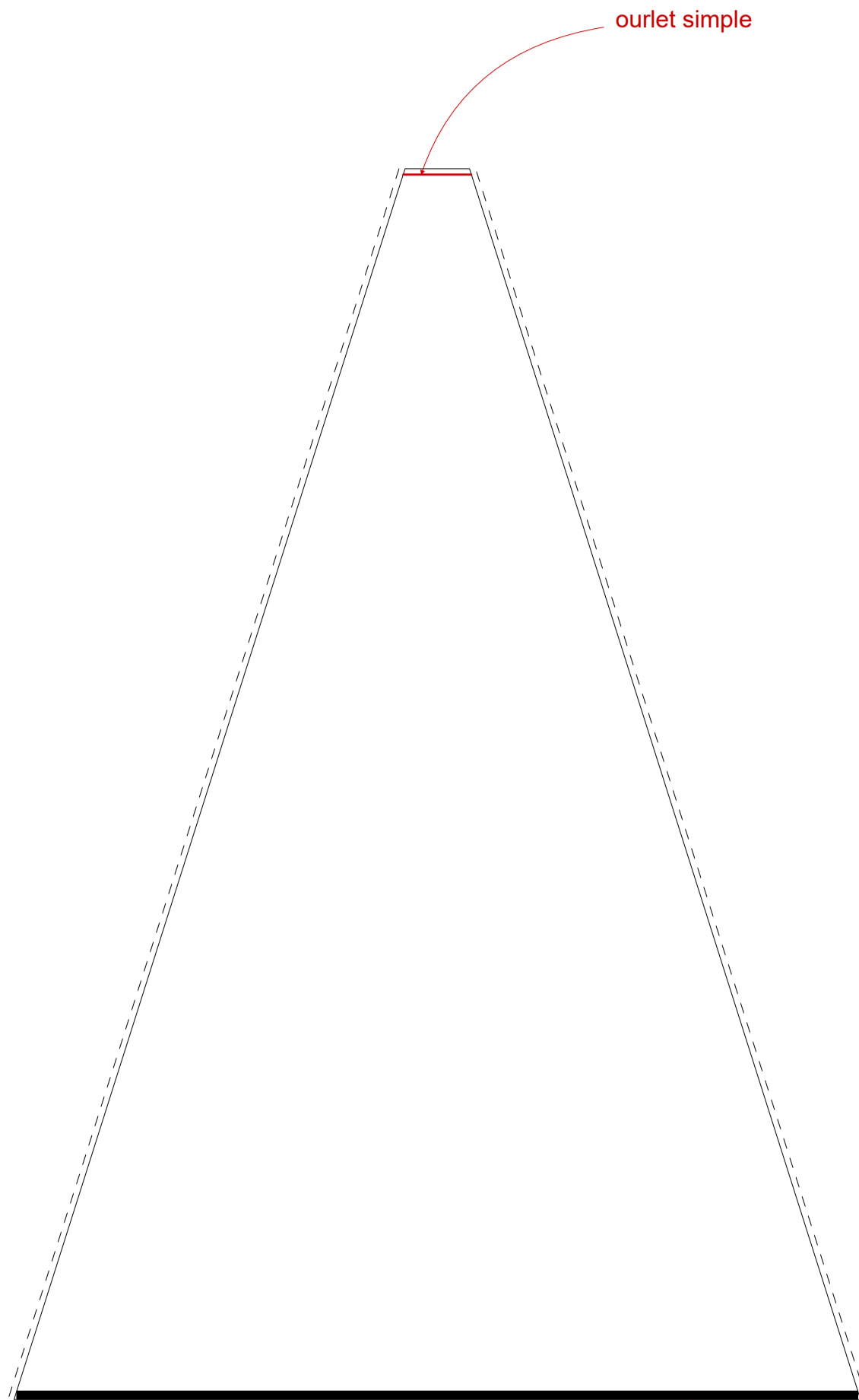

ourlet simple

OURLET SIMPLE
ET SCRATCH (boucles)
COUSU

TENTE SENSORIELLE

Préparation des parois latérales de la
tente avant assemblage

Echelle 1:10 au format A3
Mesures en centimètres

tissu occultant ignifugé

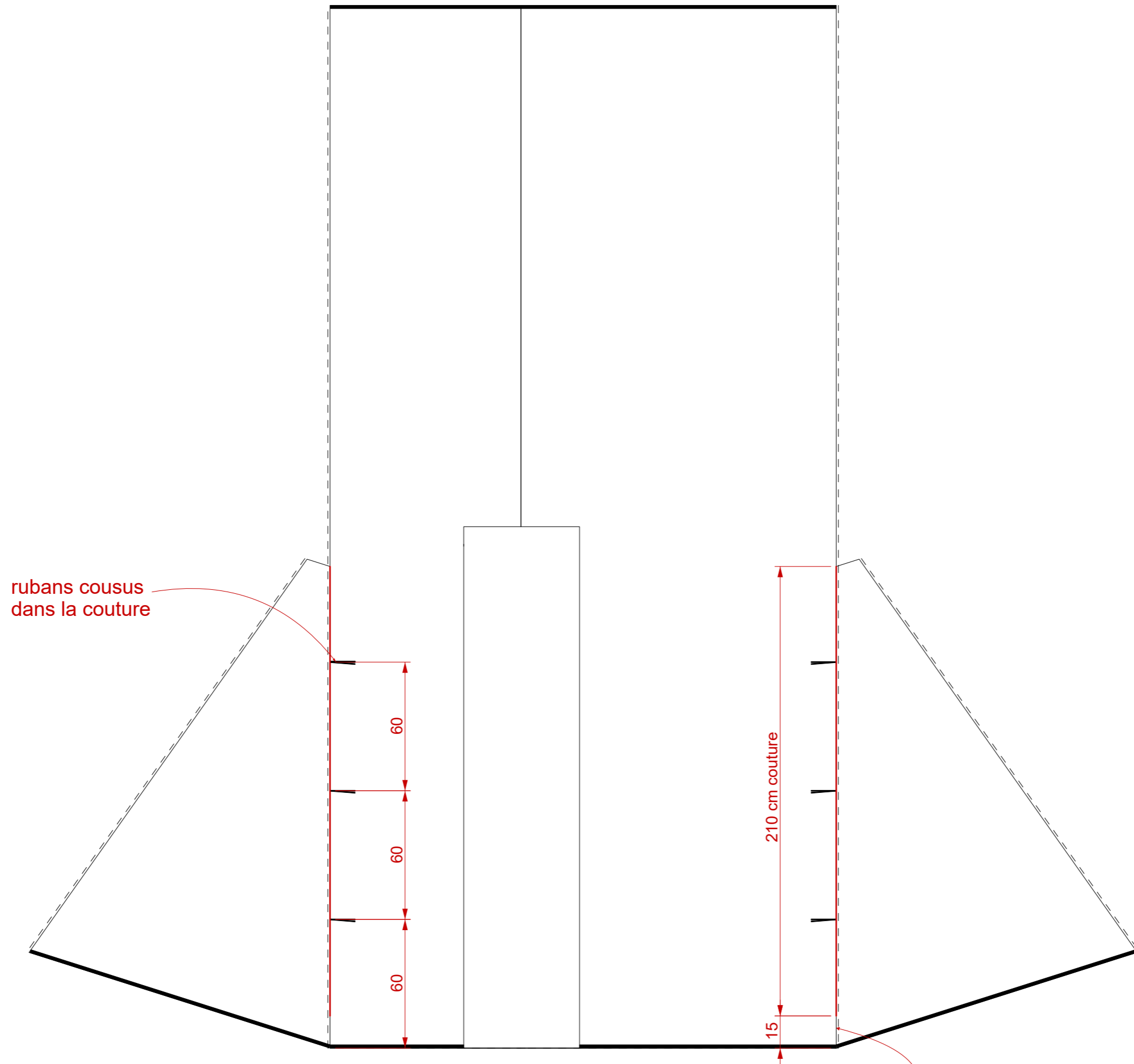

TENTE SENSORIELLE
Assemblage des faces latérales
Echelle 1:20 au format A3
Mesures en centimètres
Tissu occultant

